

**Case Optum CVX 250-340
Steyr Terrus CVT 250-340**

Konzola standardní, W390

Cena: 1 292,- EUR 00.116.392.0

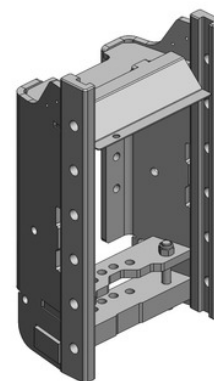

Konzola s koulí K-80, W390

Cena: 1 982,- EUR 00.116.892.0

Výztuha převodovky

Cena: 468,- EUR 10.823.695.0

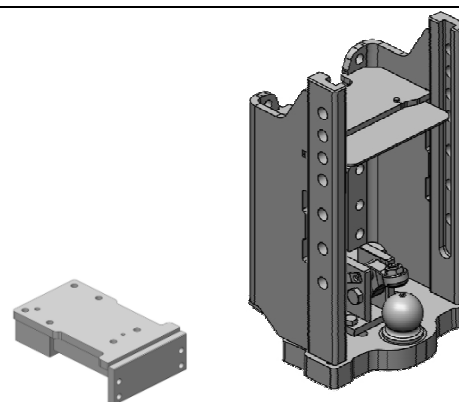

**Spodní plato s K-80 pro originální konzolu CNH, jen modely Tier 5,
svislé zatížení 4 t**

Cena: 2 011,- EUR 00.960.524.0

Nucené řízení

levé 381,- EUR 00.520.65.0

pravé 381,- EUR 00.520.66.0

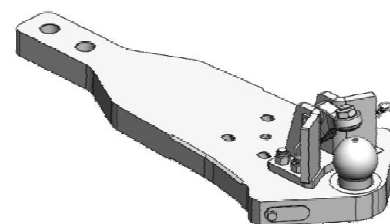

**Spodní plato s K-80 pro originální konzolu CNH,
svislé zatížení 3 t**

Cena: 1 346,- EUR 00.960.523.0

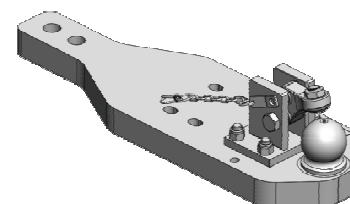

**Spodní plato s K-80 pro originální konzolu CNH,
svislé zatížení 3 t**

Cena: 1 739,- EUR 00.960.521.0-SET

(pro traktory, které nemají vyobrazené držáky)

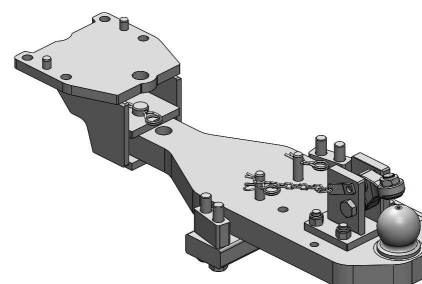

Case Optum CVX 250-340 Steyr Terrus CVT 250-340

**Spodní plato s K-80 pro konzolu Scharmüller,
svislé zatížení 3 t**

Cena: 1 346,- EUR 00.960.522.0

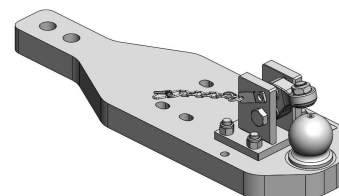

Oboustranné nucené řízení s K-50 pro spodní plato s K-80

Cena: 787,- EUR 00.521.0320.0

Nucené řízení jen pravé nebo levé

Cena: 489,- EUR

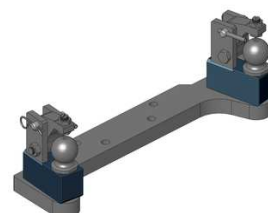

Spodní plato s pitonfixem, upravit

Cena: 848,- EUR 00.961.046.0

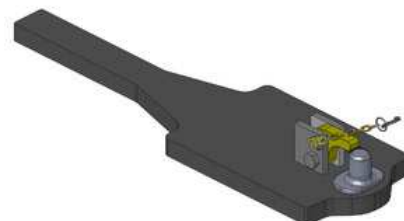

Sada tažné tyče pro standardní konzolu Scharmüller

Cena: 537,- EUR 10.823.634.0
+ 10.820.9900.2

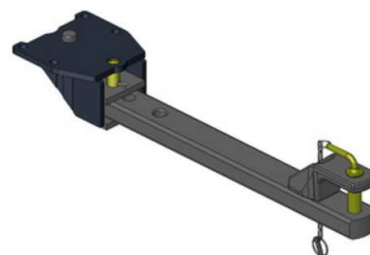

Sada tažné tyče pro originální konzolu CNH

Cena: 736,- EUR proti poptávce

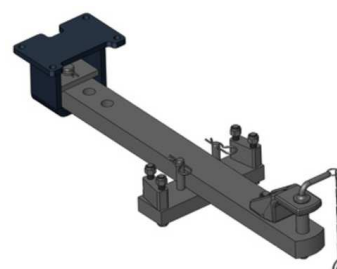

(pro traktory, které nemají vyobrazené držáky)

Case Optum CVX 250-340 Steyr Terrus CVT 250-340

Koule K-80 do konzoly, jednodílná, svislé zatížení 4 t

Cena: 1 090,- EUR 05.6390.46

Nucené řízení

levé 381,- EUR 00.520.65.0

pravé 381,- EUR 00.520.66.0

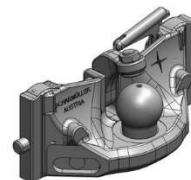

Koule K-80 do konzoly, jednodílná, vyosení 170 mm

Cena: 1 070,- EUR 05.6390.64

(lepší pro horní polohu při práci s homokinetickým kardanem)

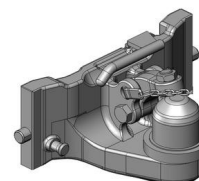

Koule K-80 do konzoly, dvoudílná

Cena: 970,- EUR 07.6390.42

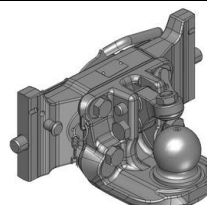

Nucené řízení pro dvoudílnou K-80

Cena: 976,- EUR 00.520.032.0

Nucené řízení jen pravé nebo levé

Cena: 725,- EUR

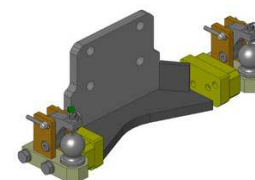

Pitonfix do konzoly, jednodílný, svislé zatížení 4 t

Cena: 890,- EUR 05.6390.16

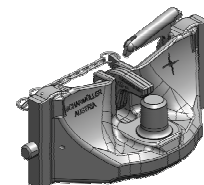

Pitonfix do konzoly, dvoudílný

Cena: 780,- EUR 07.6390.32

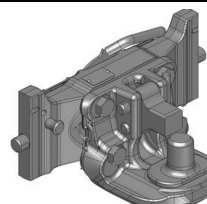

Hubice mechanická s čepem ø 30 nebo 38 mm

Cena: 543,- EUR 07.3905.19

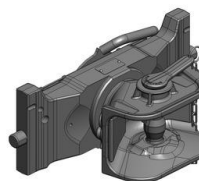

Hubice automatická s čepem ø 30 nebo 38 mm

Cena: 890,- EUR
07.3901.291
07.3903.292

