

Správné kombinace spojení traktorů a zemědělských a lesnických strojů

**Hubice
mechanická
s kolíkem
30 nebo 38 mm**

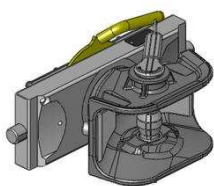

DIN 74054
ISO 8755

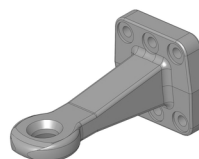

Oko
průměr 40 mm
výška 30 mm
vnější průměr 100 mm

**Hubice
automatická
s kolíkem
30 nebo 38 mm**

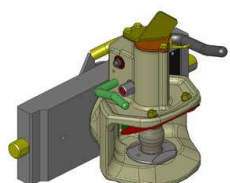

DIN 11026
ISO 5692-2

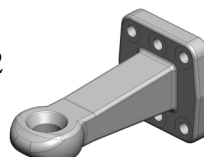

Oko
průměr 40 mm
výška 42 mm
vnější průměr 100 mm

**Hubice
automatická CH-I
s kolíkem
30 mm**

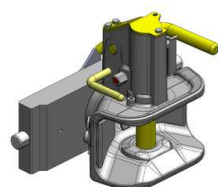

DIN 74053
ISO 1102

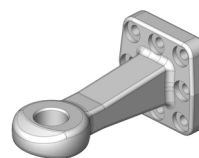

Oko
průměr 50 mm
výška 45 mm
vnější průměr 115 mm

**Hubice
automatická CH-I
s kolíkem
38 mm**

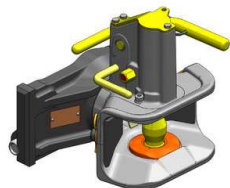

Schweiz

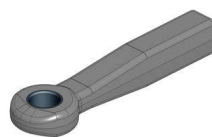

Oko
průměr 40 mm
výška 39 mm
vnější průměr 115 mm

**Hubice
automatická CH-I
s kolíkem 30 nebo 38 mm
bez vnitřních vložek**

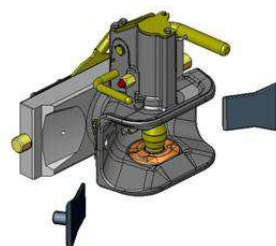

DIN 9678
ISO 20019

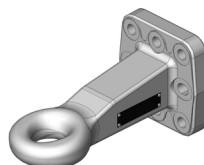

Oko
průměr 50 mm
vnější průměr 115 mm

**Hubice
mechanická
s kolíkem 30 nebo 38 mm
bez vnitřních vložek**

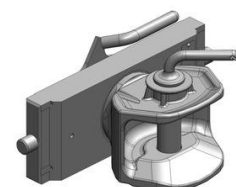

DIN 74054
ISO 8755

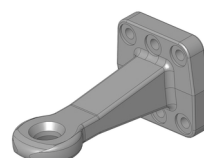

Oko
průměr 40 mm
výška 30 mm
vnější průměr 100 mm

DIN 11026
ISO 5692-2

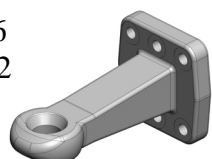

Oko
průměr 40 mm
výška 42 mm
vnější průměr 100 mm

Správné kombinace spojení traktorů a zemědělských a lesnických strojů

**Závěs
K-80**

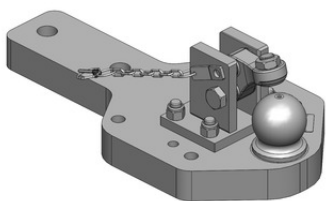

ISO 24347

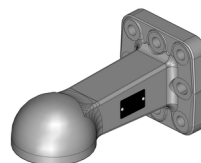

**Protikus
K-80**

**Závěs
pitonfix**

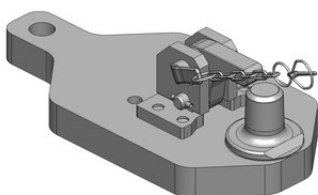

DIN 9678
ISO 5692-1

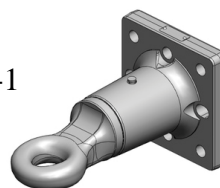

**Oko
průměr 50 mm
otočné**

DIN 9678
ISO 20019

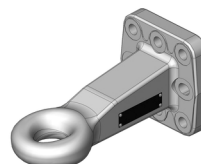

**Oko
průměr 50 mm
pevné**

Agrohák

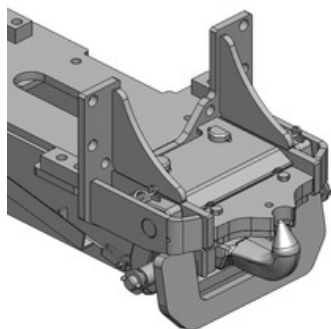

DIN 9678
ISO 20019

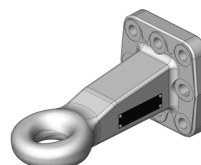

**Oko
průměr 50 mm
pevné**

DIN 9678
ISO 5692-1

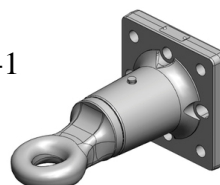

**Oko
průměr 50 mm
otočné**

Správné kombinace spojení traktorů a zemědělských a lesnických strojů

Tažná tyč, Cat. 2, kolík \varnothing 31 mm

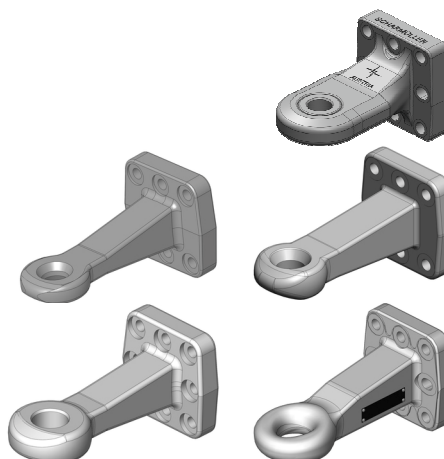
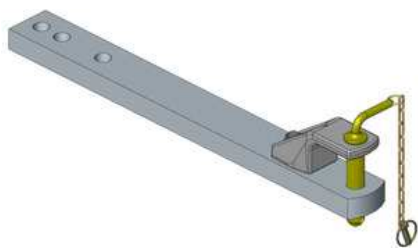

Oko s výkyvným pouzdem
průměr 33 mm

Oko
průměr 40 mm

Oko
průměr 50 mm

Tažná tyč, Cat. 3, kolík \varnothing 38mm

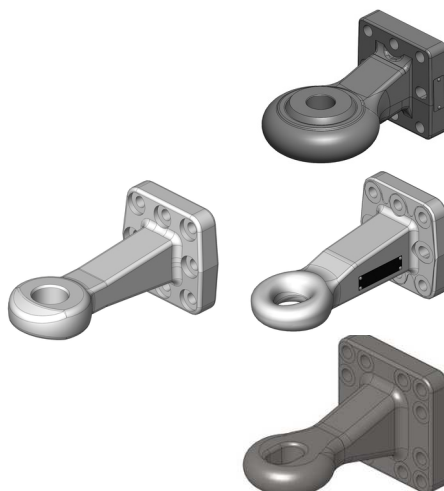
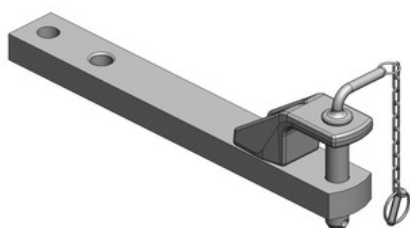

Oko s výkyvným pouzdem
průměr 39 mm

Oko
průměr 50 mm

Oko s oválnou dírou
otvor 41x66 mm

Tažná tyč, Cat. 4, kolík \varnothing 50 mm

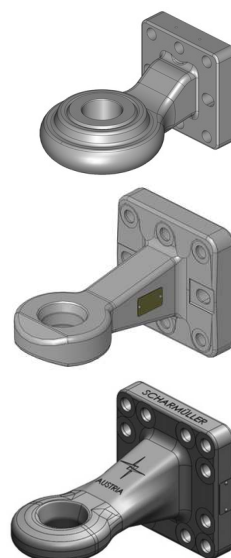
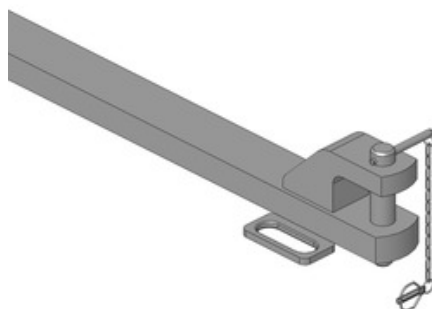

Oko s výkyvným pouzdem
průměr 51 mm

Oko
průměr 62 mm

Oko s dírou
průměr 58 mm

Tažná tyč, Cat. 5, kolík \varnothing 70 mm

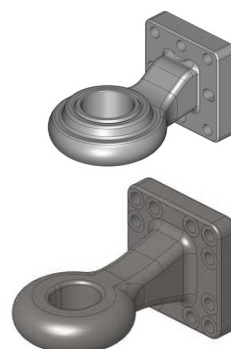
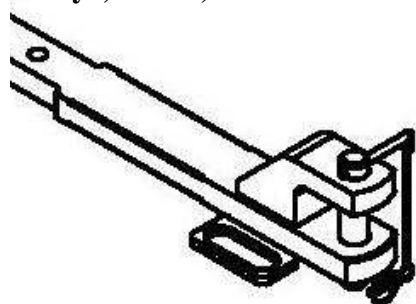

Oko s výkyvným pouzdem
průměr 71 mm

Oko s oválnou dírou
otvor 73x87 mm